

HYUNDAI

Característica	U.M.	35L-7A
Carac.Principal		
Capacidade de carga	kg	3.500
Dados Operacionais		
Altura máxima de trabalho	mm	6.540
Carga máxima de tombamento	kg	Não Informado
Carga na altura máxima	kg	2.500
Raio de giro (externo aos pneus)	mm	2.806
Velocidade de descida	m/min	30
Velocidade de elevação	m/min	31,80
Velocidade máxima de translação	km/h	23,70
Motor		
Marca/modelo		GM 4.3L
Potência	HP/rpm	77 kW / 2,300 rpm
Tipo de acionamento (elétrico/diesel/gás)		Gás
Transmissão		
Tipo (mecânica/hidrostop/powershift)		Powershift
Tração (4x2 / 4x4)		2 x 2
Pesos e dimensões		
Altura livre sobre o solo	mm	170
Dimensões para transporte (CxLxA)	mm	3.079 x 1.370 x 2.240
Peso total com garfo	kg	5.593
Dados gerais		
Código Finame		Não aplicável
País de origem		Coreia do Sul
Pneus (tipo)		Pneumático, poliuretano
Preço de Referência	R\$	Não Informado
Segmentos de torre		Duplex / triplex
Sistema de freio (tipo)		Freio banhado a óleo (Wet disc brake system)

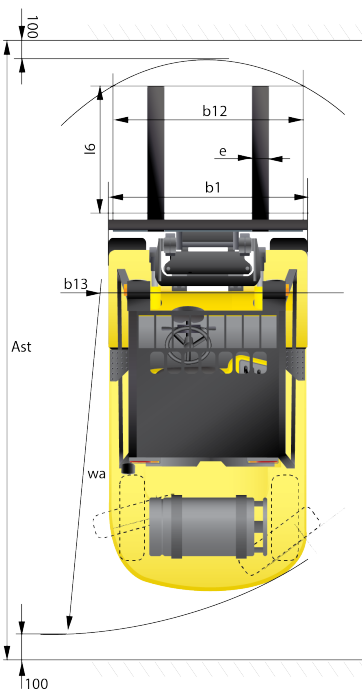

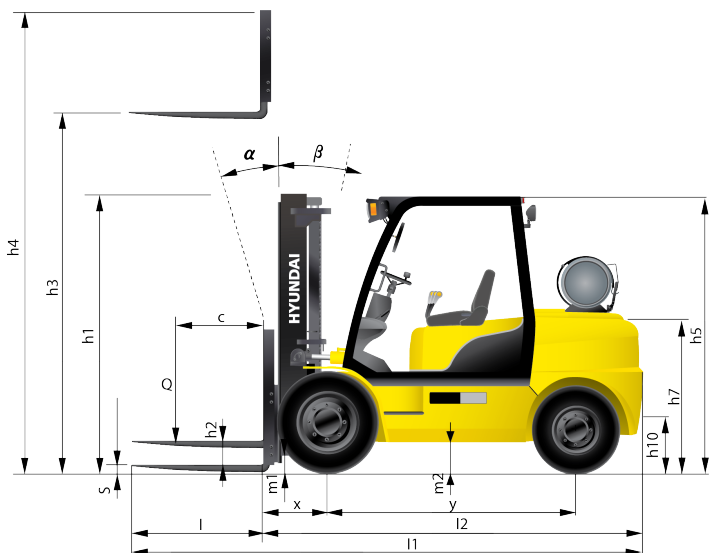

Identification		
Load capacity / rated load	Q (kg)	3,500
Load center distance	c (mm)	600
Load distance, center of drive axle to fork	x (mm)	561
Wheelbase	y (mm)	2,000
Wheels, Chassis		
Track width, front	b10 (mm)	1,132
Track width, rear	b11 (mm)	1,140
Basic Dimensions		
Mast / fork carriage tilt forward / backward (α / β)	degrees	8 / 10
Lowered mast height	h1 (mm)	2,235
Free lift	h2 (mm)	120
Lift height	h3 (mm)	3,020
Extended mast height	h4 (mm)	4,224
Overhead load guard (cab) height	h5 (mm)	2,240
Seat height / standing height	h7 (mm)	1,321
Coupling height	h10 (mm)	417
Overall length	l1 (mm)	4,145
Length to face of forks	l2 (mm)	3,079
Overall width	b1 (mm)	1,370
Fork dimensions	s / e / l (mm)	50 x 122 x 1,070
Fork-carriage width	b12 (mm)	1,300
Ground clearance, loaded, under mast	m1 (mm)	170
Ground clearance, centre of wheelbase	m2 (mm)	212
Side width for pallets 1000x1200 crossways	Ast (mm)	4,567
Side width for pallets 800x1200 lengthways	Ast (mm)	4,767
Turning radius	Wa (mm)	2,806
Smallest pivot point distance	b13 (mm)	1,009